



LEICA M11

MODE D'EMPLOI SUCCINCT



Il est possible de télécharger la notice complète sur le site :

fr.leica-camera.com/Service-Support/Assistance/Downloads

Pour commander gratuitement un exemplaire papier de la notice complète,
inscrivez-vous sur le site :

www.order-instructions.leica-camera.com

DÉSIGNATION DES PIÈCES

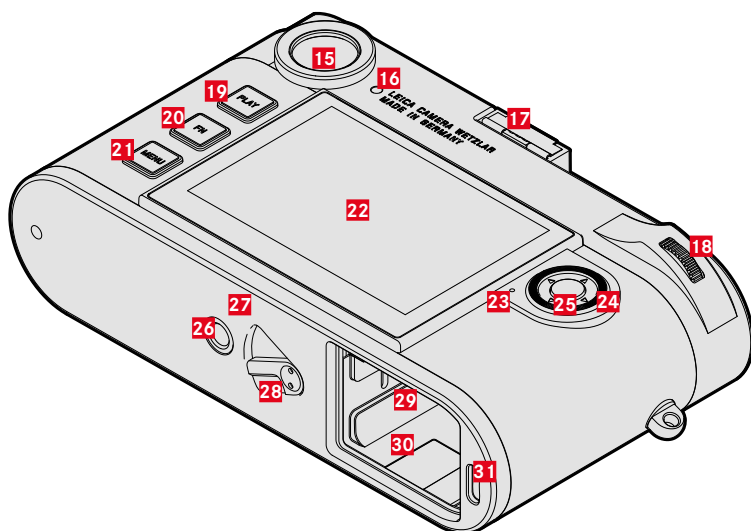
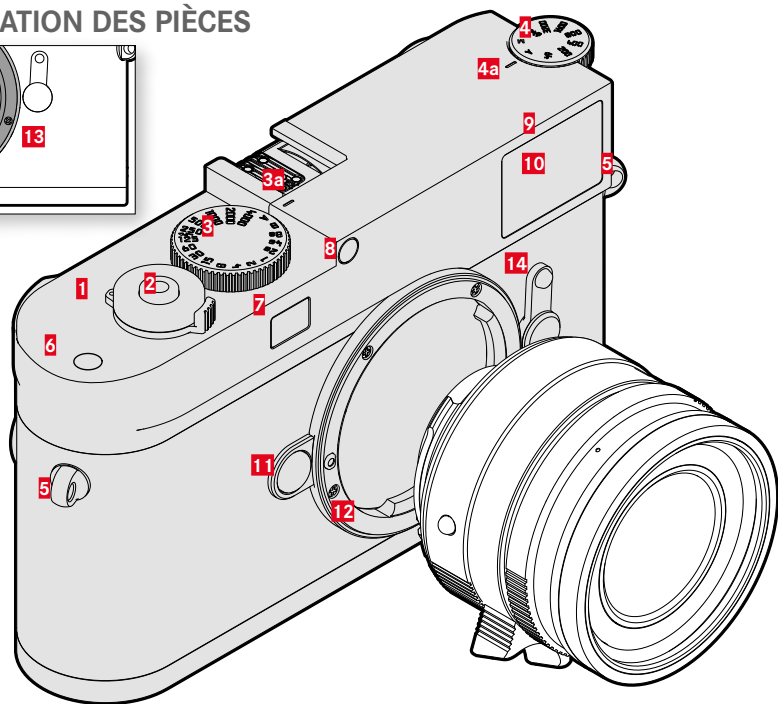
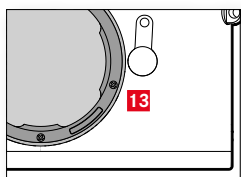

1 **Commutateur principal**
mise sous/hors tension de l'appareil photo

2 **Déclencheur**
légère pression:
- activation de la commande et de la mesure de l'exposition

enfoncer:

- Déclenchez

en mode Veille:

- réactivation de l'appareil

3 **Molette de réglage de la vitesse d'obturation avec position verrouillable**

- **A** : commande automatique du temps d'obturation

- **8s - 4000** : vitesses d'obturation (y compris les valeurs intermédiaires)

- **B** : temps de pose prolongé

(1/16000 s à 60 min, à l'aide de la commande de menu par incréments entiers ou bulb)

- **⚡** : vitesse de synchronisation du flash

(1/180s)

a Index

4 **Molette de réglage ISO**

- **A** : commande automatique de la sensibilité ISO

- **64 - 6400** : valeurs ISO fixes

- **M** : paramétrage dans le menu ou l'écran de statut

a Index

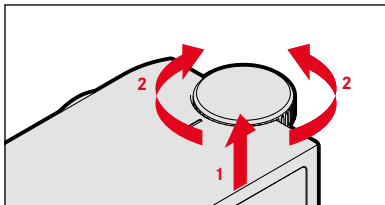

5 **Anneaux de transport**

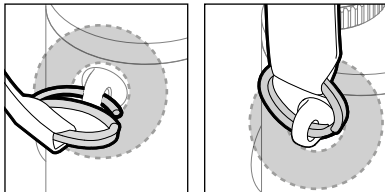

6 **Touche de fonction****

7 **Fenêtre du télémètre**

8 **Capteur de luminosité**

9 **LED du retardateur**

10 **Fenêtre du viseur**

11 **Bouton de déverrouillage de l'objectif**

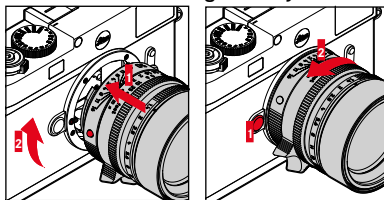

12 **Baïonnette**

13 **Codage 6 bits**

Capteur d'identification du type d'objectif

14 **Viseur télémétrique**

Sélection des paires de cadres lumineux 35/135 mm, 50/75 mm et 28/90 mm

15 **Oculaire de viseur**

16 **Capteur de luminosité de l'écran**

17 **Griffe porte-accessoires**

18 **Molette**

dans le menu:

- Navigation dans les menus

- Réglage des options de menu/fonctions sélectionnées

en mode Prise de vue:

- réglage d'une valeur de correction de l'exposition

en mode Lecture:

- Agrandissement/réduction des prises de vue visualisées

pression:

- Utilisable comme touche de fonction**

19 **Touche PLAY**

- basculement entre mode Prise de vue et mode Lecture

- Retour à l'affichage en plein écran

20 **Touche FN****

21 **Touche MENU**

dans le menu:

- Ouverture de l'écran de statut et des menus

Favoris/Menu principal

- Sortie du (sous-)menu affiché actuellement

** Appuyer brièvement : ouverture de la fonction affectée. Appuyer longuement : modifier l'affectation (liste de sélection).

22 Écran

23 LED d'état

24 Touche de sélection

dans le menu:

- Navigation dans les menus
- Réglage des options de menu/fonctions sélectionnées

en mode Lecture:

- Défilement dans la mémoire des prises de vue

25 Touche centrale

dans le menu:

- Adoption des réglages du menu

en mode prise de vue/lecture:

- Ouverture de l'affichage des informations

26 Filetage pour trépied

A 1/4, DIN 4503 (1/4")

27 LED

28 Bouton coulissant de déverrouillage de la batterie

29 Compartiment de carte mémoire

- ▶ Assurez-vous que l'appareil photo est bien éteint
- ▶ Retirez la batterie

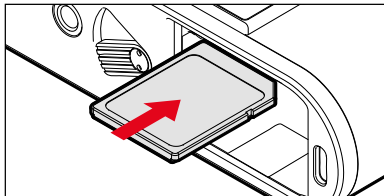

30 Logement de la batterie

31 Prise USB-C

CHARGE DE LA BATTERIE

Une batterie lithium-ion fournit l'énergie nécessaire à l'appareil photo.

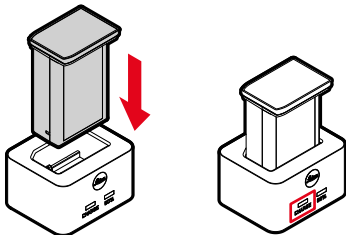

La LED d'état indique que la procédure de charge est correcte.

PRÉPARATION DU CHARGEUR

- ▶ Raccordez le chargeur au réseau à l'aide du connecteur adapté aux prises locales
 - Le chargeur se règle automatiquement sur la tension appropriée.

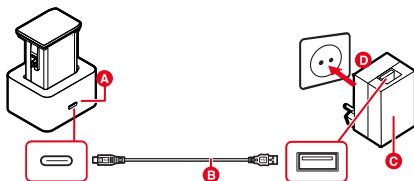

REPLACEMENT DE LA BATTERIE

- ▶ Assurez-vous que l'appareil photo est bien éteint

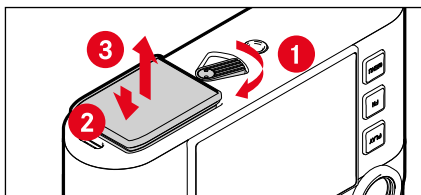

LIVE VIEW

- ▶ Appuyez sur la touche FN
 - Uniquement si la touche FN est affectée à la fonction **Live View** (réglage par défaut).

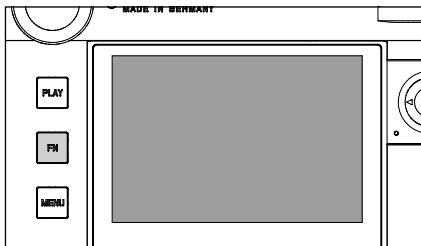

AFFICHAGES SUR L'ÉCRAN

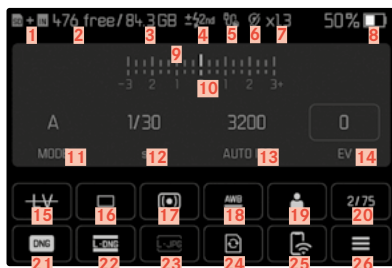

- 1 Emplacement de stockage
- 2 Nombre de prises de vue restantes
- 3 Capacité résiduelle des emplacements de stockage
- 4 Moment de synchronisation du flash
- 5 Connexion à Leica FOTOS
- 6 Fonction GPS via l'appli Leica FOTOS

- 7 Zoom numérique
- 8 Capacité de la batterie
- 9 Balance de l'exposition
- 10 Échelle de correction de l'exposition
- 11 Mode d'exposition
- 12 Vitesse d'obturation
- 13 Sensibilité ISO
- 14 Valeur de correction de l'exposition
- 15 Live View Marche/Arrêt
- 16 Mode de prise de vue (Mode Déclenchement)
- 17 Méthode de mesure de l'exposition
- 18 Mode Balance des blancs
- 19 Profil utilisateur
- 20 Luminosité/focale ou type d'objectif
- 21 Format de fichier
- 22 Résolution DNG
- 23 Résolution JPG
- 24 Formatage de la carte mémoire
- 25 Leica FOTOS
- 26 Menu principal

AFFICHAGES DANS LE VISEUR

Le télémètre à cadre lumineux de cet appareil n'est pas uniquement un viseur particulièrement lumineux, mais également un système de mise au point couplé à l'objectif. L'assemblage s'effectue automatiquement pour tous les objectifs Leica M d'une focale de 16 mm à 135 mm.

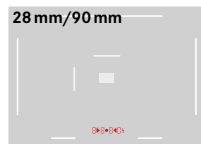
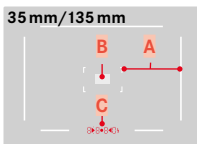

- A Cadre lumineux
- B Champ de mesure pour la mise au point
- C Affichage numérique

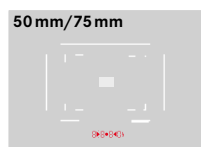

L'APPLICATION LEICA FOTOS

Découvrez la nouvelle application Leica FOTOS. L'application Leica FOTOS est un outil numérique riche en possibilités captivantes qui connecte le photographe et son appareil photo Leica d'une manière encore inédite à ce jour. Connectez tous vos appareils photo Leica compatibles avec la fonction Wi-Fi en une seule application, transférez des images en tout confort et immédiatement, captez de manière authentique des instants volatiles, consultez, optimisez et partagez vos photos, partout et en permanence.



PREMIER DÉMARRAGE/CONTACT D'APPLI

PAR CÂBLE

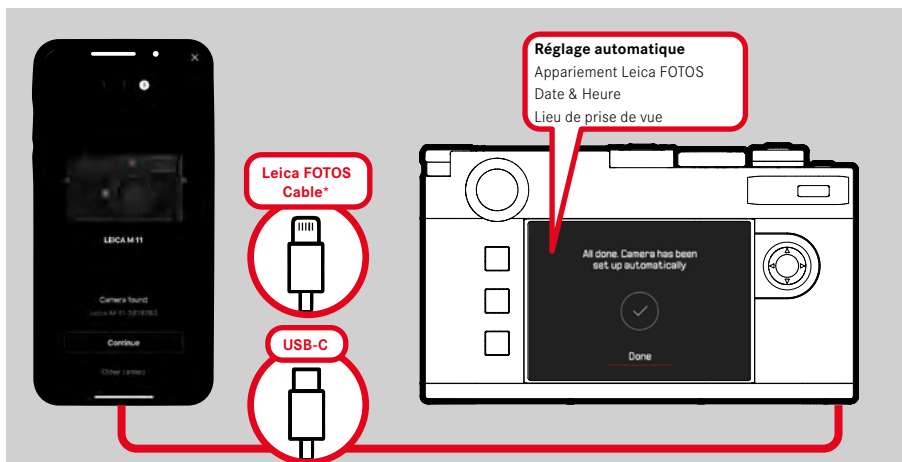

*Remarque

Le «Leica FOTOS Cable» permet un échange de données direct entre l'appli Leica FOTOS et l'appareil photo. Il ne peut pas être utilisé pour charger des appareils Apple®.

MISE AU POINT

MÉTHODE DU TÉLÉMÈTRE À COÏNCIDENCE (DOUBLE IMAGE)

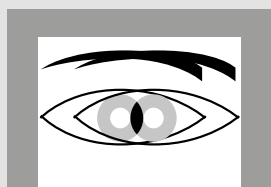

MÉTHODE PAR STIGMOMÈTRE

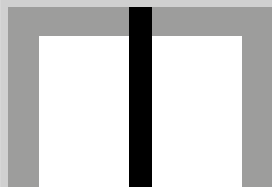
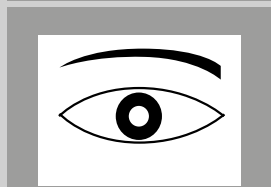
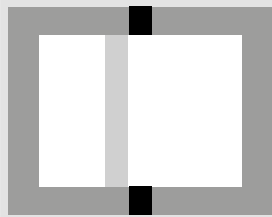

AFFECTATION DES TOUCHES FN

- Appuyer brièvement: ouverture de la fonction affectée.
- Appuyer longuement: modifier l'affectation (liste de sélection).

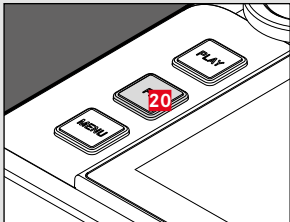
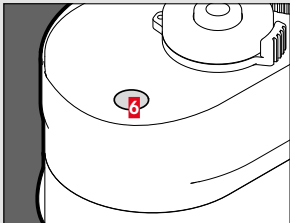
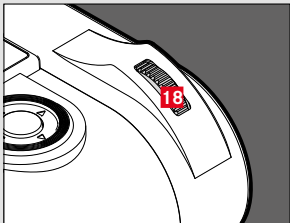
Touche FN	Réglages par défaut	Disponible
	<p>Live View</p> <p>Activation et désactivation du mode Live View</p>	<p>Détection type objectif</p> <p>Mode déclenchement</p> <p>Retardateur</p> <p>Prises de vue par intervalles</p> <p>Bracketing d'exposition</p> <p>Assistants de prise de vue</p> <p>Mesure de l'exposition</p> <p>M-ISO</p>
	<p>Assistance mise au point</p>	<p>Réglages auto ISO</p> <p>Valeur ISO maximale</p> <p>Limitation du temps d'exposition</p> <p>Balance des blancs</p> <p>Carte de Gris neutre</p> <p>Format de fichier</p> <p>Résolution DNG</p> <p>Résolution JPG max.</p>
	<p>Correction de l'exposition</p>	<p>Zoom numérique</p> <p>Mode pellicule</p> <p>Type d'obturateur</p> <p>Réglages flash</p> <p>Correction de l'exposition flash</p> <p>Profil utilisateur</p> <p>EVF LCD</p> <p>Formater la carte SD</p> <p>Leica FOTOS</p>

COMMANDE TACTILE



« tapoter »



« tapoter deux fois »



« balayer horizontalement »
« balayer verticalement »



« rapprocher les doigts »



« écarter les doigts »

CARACTÉRISTIQUES TECHNIQUES

APPAREIL PHOTO

Désignation

Leica M11

Modèle de l'appareil

Appareil photo système numérique à télémètre

N° de type

2416

N° de commande

	Variante de pays		
	EU/US/CN	JP	ROW
N° de commande (Couleur)	20200 (noir)	20202 (noir)	20206 (noir)
	20201 (argent)	20203 (argent)	20207 (argent)
Wi-Fi 5GHz	11a/n/ac: canaux 149-165 (5745-5825MHz)	11a/n/ac: canaux 36-48 (5180-5240MHz)	-
Wi-Fi 2,4GHz	11b/g/n: canaux 1-11 (2412-2462MHz)		
Bluetooth	4.2 BR/EDR/LE: BR/DR-canaux 1-79 LE-canaux 0-39 (2402-2480MHz)		

Support d'enregistrement

Cartes SD 1-2 Go / cartes SDHC jusqu'à 32 Go / cartes SDXC jusqu'à 2 To, mémoire interne 64 Go

Matière

Capot supérieur / semelle:

argent: laiton chromé, **noir**: aluminium peint

Coques avant et arrière du boîtier: magnésium

Raccordement de l'objectif

Baïonnette de Leica M

Interfaces

Griffe porte-accessoires ISO avec contacts de commande supplémentaires pour flash Leica et viseurs Leica Visoflex 2 (disponibles en tant qu'accessoire)

Câble USB-C pour le transfert de données et le chargement de la batterie

Objectifs utilisables

Objectifs Leica M, objectifs Leica R au moyen d'un adaptateur

Conditions de fonctionnement

0/+40 °C

Dimensions (LxHxP)

139 x 38,5 x 80 mm

Poids

Argent: env. 640 g (avec batterie)

Noir: env. 530 g (avec batterie)

CAPEUR

Taille du capteur

Puce CMOS, surface active env. 24 x 36 mm

Résolution photo

DNG™	L-DNG	60,3 MP	9528 x 6328 pixels
	M-DNG	36,5 MP	7416 x 4928 pixels
	S-DNG	18,4 MP	5272 x 3498 pixels
JPG	L-JPG	60,1 MP	9504 x 6320 pixels
	M-JPG	36,2 MP	7392 x 4896 pixels
	S-JPG	18,2 MP	5248 x 3472 pixels

ÉCRAN

Écran

LCD 2,95" TFT, 1080 x 720 pixels

ÉQUIPEMENT

WLAN/Bluetooth

L'appli « Leica FOTOS » est nécessaire pour utiliser la fonction WLAN. Elle est disponible sur l'Apple App Store™ ou le Google Play Store™. 2,4 GHz/5 GHz* dual band IEEE802.11 a/b/g/n/ac Wave2 WLAN (protocole WLAN standard), méthode de chiffrement: WPA™/WPA2™ compatible WLAN, méthode d'accès: mode infrastructure

ALIMENTATION ÉLECTRIQUE

Chargeur (Leica BC-SCL7)

Entrée: USB-C, DC 5V, 2A, sortie: DC 8,4V, 1A, conditions de fonctionnement: de +10 °C à +35 °C, fabricant: Dee Van Enterprises Co., Ltd., fabriqué en Chine

Bloc secteur (Leica ACA-SCL7)

Entrée: AC 110V - 240V ~ 50/60Hz, 0,3A, sortie: DC 5V, 2A, conditions de fonctionnement: de +10 °C à +35 °C, fabricant: Dee Van Enterprises Co., Ltd., fabriqué en Chine

Batterie (Leica BP-SCL7)

Batterie Li-ion (lithium-polymère), tension nominale: 7,4V / capacité: 1800mAh, courant/tension de charge: CC 1000mAh, 7,4V, conditions de fonctionnement: +10 °C à +35 °C (charge) / +0 °C à +40 °C (décharge), fabricant: Fuji Electronics (Shenzhen) Co., Ltd., fabriquée en Chine

* Pas disponible dans la variante de pays «ROW».

La date de fabrication de votre appareil photo figure sur l'emballage. Cette date est indiquée ainsi: année/mois/jour. Sous réserve de modifications de conception et de fabrication.

CONSIGNES DE SÉCURITÉ

GÉNÉRALITÉS

- N'utilisez pas votre appareil à proximité immédiate d'appareils émettant des champs magnétiques, électrostatiques ou électromagnétiques puissants (p. ex. les fours à induction, les fours à micro-ondes, les téléviseurs, les écrans d'ordinateur, les consoles de jeux vidéo, les téléphones portables ou les radios). Leur champ électromagnétique peut perturber l'enregistrement des images.
- Les champs magnétiques puissants, tels que ceux des haut-parleurs ou des gros moteurs électriques, peuvent endommager les données enregistrées ou perturber les prises de vue.
- Si l'appareil présente des défaillances dues à l'interférence de champs électromagnétiques, arrêtez-le, retirez brièvement la batterie et remettez-le ensuite en marche.
- N'utilisez pas l'appareil à proximité immédiate d'émetteurs radio ou de lignes à haute tension. Leur champ électromagnétique peut également perturber l'enregistrement des images.
- Prenez les précautions qui s'imposent et conservez les petites pièces (p. ex. le cache de griffe porte-accessoires):
 - hors de portée des enfants
 - dans un endroit où elles ne pourront être ni perdues ni volées
- Les composants électroniques modernes sont sensibles aux décharges électrostatiques. Comme les personnes marchant sur une moquette synthétique peuvent aisément se charger de plusieurs dizaines de milliers de volts, il est possible qu'une décharge électrostatique survienne lors de la prise en main de l'appareil photo, en particulier si celui-ci repose sur un support conducteur. Si seul le boîtier de l'appareil photo est concerné, cette décharge ne présentera absolument aucun risque pour les composants électroniques. Pour des raisons de sécurité, il est en revanche vivement conseillé, malgré la présence de commutateurs de sécurité supplémentaires, de ne pas toucher les contacts débouchant à l'extérieur tels que les contacts du raccord pour flash.
- Veillez à ce que le capteur d'identification du type d'objectif dans la baïonnette ne soit ni encrassé, ni rayé. Veillez également à ce que ni grains de sable ni particules de même sorte susceptibles de rayer la baïonnette ne puissent s'y déposer. Nettoyez ce composant uniquement à sec (pour les appareils photo à objectif).
- N'utilisez pas de chiffon optique à microfibrés (synthétique) pour un éventuel nettoyage des contacts, mais plutôt un chiffon en coton ou en lin. Vous éliminerez avec certitude toute charge électrostatique en touchant auparavant un tuyau de chauffage ou une conduite d'eau (matériau conducteur relié à la terre). Pour éviter que les contacts ne soient souillés ou oxydés, il est également possible de ranger votre appareil dans un endroit sec en ayant pris soin de mettre en place le cache de l'objectif et le couvercle de prise pour viseur/raccord pour flash (sur les appareils photo à objectif).
- N'utilisez que les accessoires prévus pour ce modèle afin d'éviter les pannes, les courts-circuits et les décharges électriques.
- N'essayez pas de retirer des pièces du boîtier (caches). Les réparations doivent être effectuées uniquement par un réparateur agréé.
- Mettez l'appareil à l'abri des bombes aérosol insecticides et autres substances chimiques corrosives. N'utilisez pas d'essence (benzine), de diluants ou d'alcool pour le nettoyer. Certains liquides et substances chimiques peuvent endommager le boîtier de l'appareil ou son revêtement.
- Étant donné que le caoutchouc et les plastiques peuvent dégager des substances chimiques corrosives, ils ne doivent pas rester en contact prolongé avec l'appareil.
- Assurez-vous que ni sable, ni poussière, ni eau ne puissent s'infiltrer dans l'appareil, notamment en cas de neige, de pluie ou sur la plage. Faites-y particulièrement attention lorsque vous changez d'objectif (pour les appareils photo à objectif) ou lorsque vous insérez ou retirez la carte mémoire ou la batterie. Le sable et la poussière peuvent endommager l'appareil photo, les objectifs, la carte mémoire ainsi que la batterie. L'humidité peut provoquer des dysfonctionnements, voire des dégâts irréversibles à l'appareil photo et à la carte mémoire.

OBJECTIF

- Un objectif agit comme une loupe quand un rayonnement solaire intense irradie la face frontale de l'appareil photo. Par conséquent, il faut impérativement éviter d'exposer l'appareil photo à un rayonnement solaire intense.
- La mise en place du couvercle d'objectif et la mise de l'appareil photo à l'ombre (de préférence dans sa housse) aident à éviter toute détérioration à l'intérieur de l'appareil photo.

BATTERIE/CHARGEUR

- Seul le type de batterie mentionné et décrit dans ce mode d'emploi (BP-SCL7) peut être utilisé.
- Une utilisation inadéquate des batteries et l'emploi de types de batteries non prévus peuvent le cas échéant entraîner une explosion.
- Il est interdit d'exposer les batteries au rayonnement solaire, à la chaleur ou à l'humidité pendant une durée prolongée. Les batteries ne doivent pas non plus être placées dans un four à micro-ondes ou un récipient à haute pression au risque de provoquer un incendie ou une explosion.
- Il ne faut jamais recharger ni insérer dans l'appareil photo des batteries humides ou mouillées.
- Veillez à ce que les contacts de la batterie restent propres et librement accessibles. Les batteries lithium-ion sont protégées contre les courts-circuits, il convient cependant de protéger les contacts contre les objets métalliques tels que des agrafes ou des bijoux. Une batterie présentant un court-circuit peut devenir très chaude et provoquer des brûlures graves.
- Si une batterie tombe au sol, vérifiez alors que le boîtier et les contacts ne présentent pas de dommages. L'utilisation d'une batterie abîmée peut endommager l'appareil photo.
- En cas d'apparition d'odeurs, de décolorations, de déformations, de surchauffe ou d'écoulement de liquide, la batterie doit être immédiatement retirée de l'appareil photo ou du chargeur et remplacée. N'utilisez plus cette batterie, sinon elle risque une surchauffe ou encore de provoquer un incendie et/ou une explosion.
- Ne jetez en aucun cas les batteries au feu, sinon elles pourraient exploser.
- En cas de fuite de liquide ou d'odeur de brûlé, tenir la batterie éloignée des sources de chaleur. Le liquide qui a coulé peut s'enflammer.
- Seul le chargeur mentionné et décrit dans ce mode d'emploi (BC-SCL7) peut être utilisé avec le bloc secteur décrit (ACA-SCL7) et les fiches secteur interchangeables livrées.
- L'utilisation d'autres chargeurs non agréés par Leica Camera AG peut endommager les batteries et, dans le pire des cas, provoquer des blessures graves, voire mortelles.
- Veillez à ce que la prise secteur utilisée soit librement accessible.
- Ne pas ouvrir la batterie ni le chargeur. Les réparations doivent être réalisées exclusivement par des ateliers agréés.
- Assurez-vous que les batteries soient conservées hors de portée des enfants. Si les batteries sont avalées, il y a risque d'étouffement.
- Assurez-vous que les contacts du chargeur restent propres et ne les mettez en aucun cas en court-circuit.
- Lorsque le chargeur est utilisé à proximité de récepteurs radio, la réception peut s'en trouver perturbée. Veillez à ce que la distance entre les appareils soit au minimum de 1 m.
- Lorsque le chargeur est utilisé, il peut provoquer des bruits (« sifflements »). Ce phénomène est normal et ne constitue pas un dysfonctionnement.
- Débranchez le chargeur du secteur quand vous ne l'utilisez pas. En effet, même sans batterie en place, il consomme une (très faible) quantité d'électricité.
- Pour que la batterie puisse être chargée, elle doit être à une température comprise entre 10 °C et 30 °C (sinon le chargeur ne se met pas en marche ou s'arrête).
- Les batteries lithium-ion peuvent être rechargées à tout moment, quel que soit leur état de charge. Si une batterie n'est que partiellement déchargée lors du démarrage de la charge, elle sera d'autant plus rapidement rechargée.
- Les batteries sont fournies seulement partiellement chargées; par conséquent elles doivent être rechargées complètement avant leur première utilisation.
- Une batterie neuve atteint sa pleine capacité seulement après avoir été entièrement chargée et déchargée – par l'utilisation de l'appareil photo – 2 ou 3 fois. Ce processus de décharge doit être répété après env. 25 cycles.
- Pendant le processus de charge, la batterie et le chargeur chauffent. Ce phénomène est normal. Il ne s'agit pas d'un dysfonctionnement.
- Si la LED clignote rapidement après le début de la mise en charge, cela indique une erreur de charge (p. ex. un dépassement du temps de charge, de la tension ou de la température maximum ou encore un court-circuit). Dans ce cas, débranchez le chargeur du secteur et retirez la batterie. Assurez-vous que les conditions de température indiquées ci-dessus sont respectées et recommencez la procédure de charge. Si le problème persiste, adressez-vous à votre revendeur, à votre représentant Leica national ou à la société Leica Camera AG.
- Les batteries lithium-ion rechargeables produisent de l'électricité par le jeu de réactions chimiques internes. Ces réactions sont également influencées par la température extérieure et l'humidité ambiante. Pour une durée de vie et une résistance maximales de la batterie, il convient de ne pas l'exposer longuement à des températures extrêmes, élevées ou basses (p. ex. dans une voiture en stationnement en été ou en hiver).

PREMIERS SECOURS

- Si du liquide de batterie entre en contact avec les yeux, il y a risque de cécité. Rincez immédiatement et abondamment les yeux à l'eau claire. Ne vous frottez pas les yeux. Consultez un médecin d'urgence.
- Si du liquide s'écoule sur la peau ou les vêtements, il existe des risques de blessure. Nettoyez les zones concernées à l'eau claire.

CARTE MÉMOIRE

- Il convient de ne pas retirer la carte mémoire de l'appareil tant qu'une prise de vue est enregistrée sur celle-ci ou que la carte mémoire est en cours de lecture. Il convient de ne pas non plus éteindre l'appareil photo ni de le secouer durant ce laps de temps.
- Ne faites pas tomber les cartes mémoire et ne les pliez pas, sinon elles pourraient être endommagées et les données qu'elles contiennent pourraient être détruites.
- Ne touchez pas les contacts situés à l'arrière des cartes mémoire et tenez-les à l'abri de la saleté, de la poussière et de l'humidité.
- Gardez les cartes mémoire hors de portée des enfants. Il existe un risque d'étouffement en cas d'ingestion d'une carte mémoire.

CAPTEUR

- Les rayonnements d'altitude (p. ex. dans les avions) peuvent provoquer des défauts au niveau des pixels.

COURROIE DE PORT

- Après la mise en place de la courroie de port, veuillez vous assurer que les fermetures sont montées correctement pour éviter une chute de l'appareil photo.
- Les courroies de port sont en général en matière particulièrement solide. Pour cette raison, faites en sorte qu'elles soient hors de portée des enfants. Ce ne sont pas des jouets, elles sont potentiellement dangereuses pour les enfants à cause des risques de strangulation.
- Utilisez la courroie de port uniquement pour sa fonction de courroie de port d'appareil photo ou de jumelles. Toute autre utilisation comporte des risques de blessures et peut entraîner, le cas échéant, une détérioration de la courroie de port; elle est de ce fait prohibée.
- Il convient de ne pas utiliser des courroies de port sur les appareils photo ou les jumelles lors d'activités sportives au cours desquelles il existe un risque particulièrement important de rester accroché avec la courroie de port (par ex. escalade en montagne ou autres sports de plein air comparables).

TRÉPIED

- En cas d'utilisation d'un trépied, assurez-vous qu'il est stable et tournez l'appareil photo en déplaçant le trépied et non pas en tournant l'appareil photo lui-même.
- En cas d'utilisation d'un trépied, veillez également à ne pas trop serrer la vis du trépied, à ne pas exercer une force trop importante, etc.
- Évitez de transporter l'appareil photo avec le trépied en place. Vous pourriez vous blesser ou blesser d'autres personnes, ou encore endommager l'appareil photo.

FLASH

- L'emploi de flashes incompatibles avec le Leica M11 peut dans le pire des cas entraîner des dommages irréversibles sur l'appareil photo et/ou sur le flash.

INDICATIONS D'ORDRE RÉGLEMENTAIRE

Vous trouverez les homologations nationales spécifiques à cet appareil dans le menu de celui-ci.

- ▶ Dans le menu principal, sélectionnez **Informations appareil photo**
- ▶ Dans le sous-menu, sélectionnez **Informations d'ordre réglementaire**

~ Courant alternatif (AC)

— Courant continu (DC)



Appareils de classe II (le produit est conçu avec une double isolation)

ÉLIMINATION DES APPAREILS ÉLECTRIQUES ET ÉLECTRONIQUES

(applicable dans l'UE ainsi que dans les autres pays européens possédant des systèmes de tri sélectif)



Cet appareil contient des composants électriques et/ou électroniques et ne doit donc pas être jeté avec les ordures ménagères ordinaires. Au lieu de cela, il doit être déposé à un point de collecte municipal adapté afin d'y être recyclé. Ce dépôt est gratuit. Si l'appareil contient des piles ou des batteries remplaçables, celles-ci doivent être préalablement retirées et, le cas échéant, éliminées séparément par vos soins conformément à la réglementation en vigueur. D'autres informations à ce sujet sont disponibles auprès de l'administration municipale, de la société de traitement des déchets ou du magasin dans lequel vous avez acheté cet appareil.

MARQUAGE CE

Le marquage CE de nos produits atteste du respect des exigences de base des normes européennes en vigueur.

Français

Déclaration de conformité (DoC)

Par la présente, "Leica Camera AG" déclare que ce produit est en conformité avec les exigences essentielles et les autres clauses justificatives de la Directive 2014/53/EU.

Les clients peuvent télécharger une copie de la DoC originale de nos d'équipements radioélectriques sur notre serveur de DoC :

www.cert.leica-camera.com

Pour toute autre question, veuillez contacter: Leica Camera AG, Am Leitz-Park 5, 35578 Wetzlar, Allemagne

En fonction du produit (voir les Caractéristiques techniques)

Type	Bande de fréquence (fréquence centrale)	Puissance maximale (dBm E.I.R.P.)
WLAN	2412-2462/5180-5240 MHz/	20
	5260-5320/5500-5700 MHz	
	5735-5825 MHz	
Technologie sans fil Bluetooth®	2402-2480 MHz	20

GARANTIE

En plus de la garantie légale assurée par votre vendeur, Leica Camera AG accorde une garantie produit supplémentaire pour ce produit Leica à compter de la date d'achat chez un revendeur spécialisé Leica agréé. Jusqu'à présent, les conditions de garantie étaient jointes dans l'emballage du produit. En tant que nouveau service, elles seront désormais uniquement mises à disposition en ligne. Ceci présente l'avantage que vous avez accès en permanence aux conditions de garantie applicables à votre produit. Veuillez noter que ceci s'applique uniquement pour les produits qui ne sont pas livrés avec des conditions de garantie jointes. Pour les produits avec conditions de garantie ci-jointes, uniquement ces dernières continuent de s'appliquer. Vous trouverez de plus amples informations sur l'étendue de la garantie, les prestations de garantie et les restrictions à l'adresse: warranty.leica-camera.com

CANADA UNIQUEMENT

CAN ICES-3 (B)/NMB-3(B)

IC: 11245A-6376

L'émetteur/récepteur exempt de licence contenu dans le présent appareil est conforme aux CNR d'Innovation, Sciences et Développement économique Canada applicables aux appareils radio exempts de licence. L'exploitation est autorisée aux deux conditions suivantes :

- (1) L'appareil ne doit pas produire de brouillage;
- (2) L'appareil doit accepter tout brouillage radioélectrique subi, même si le brouillage est susceptible d'en compromettre le fonctionnement.

Ce dispositif répond aux limites d'IC sur l'exposition aux rayonnements établies pour un environnement non contrôlé et satisfait à RSS-102 des Règlements IC sur l'exposition aux radiofréquences (RF).

Cet équipement a été testé au sujet du débit d'absorption spécifique (SAR) et est conforme aux limites d'exposition aux rayonnements énoncées par la FCC/IC pour un environnement non contrôlé. Cet appareil présente un SAR inférieur à 1,6 W/kg. Cet équipement a été testé pour un fonctionnement près du corps et respecte les lignes directrices de la FCC/IC concernant les radiofréquences lorsqu'il est utilisé avec les accessoires Leica Camera AG fournis ou conçus pour ce produit et n'ayant pas d'élément métallique. L'utilisation d'autres accessoires peut faire perdre la conformité avec les lignes directrices d'exposition de la FCC/IC.