



LEICA SL2

MODE D'EMPLOI SUCCINCT



Il est possible de télécharger la notice complète sur le site :

<https://fr.leica-camera.com/Service-Support/Support/Downloads>

Pour commander gratuitement un exemplaire papier de la notice complète, inscrivez-vous sur le site :

www.order-instructions.leica-camera.com

DÉSIGNATION DES PIÈCES

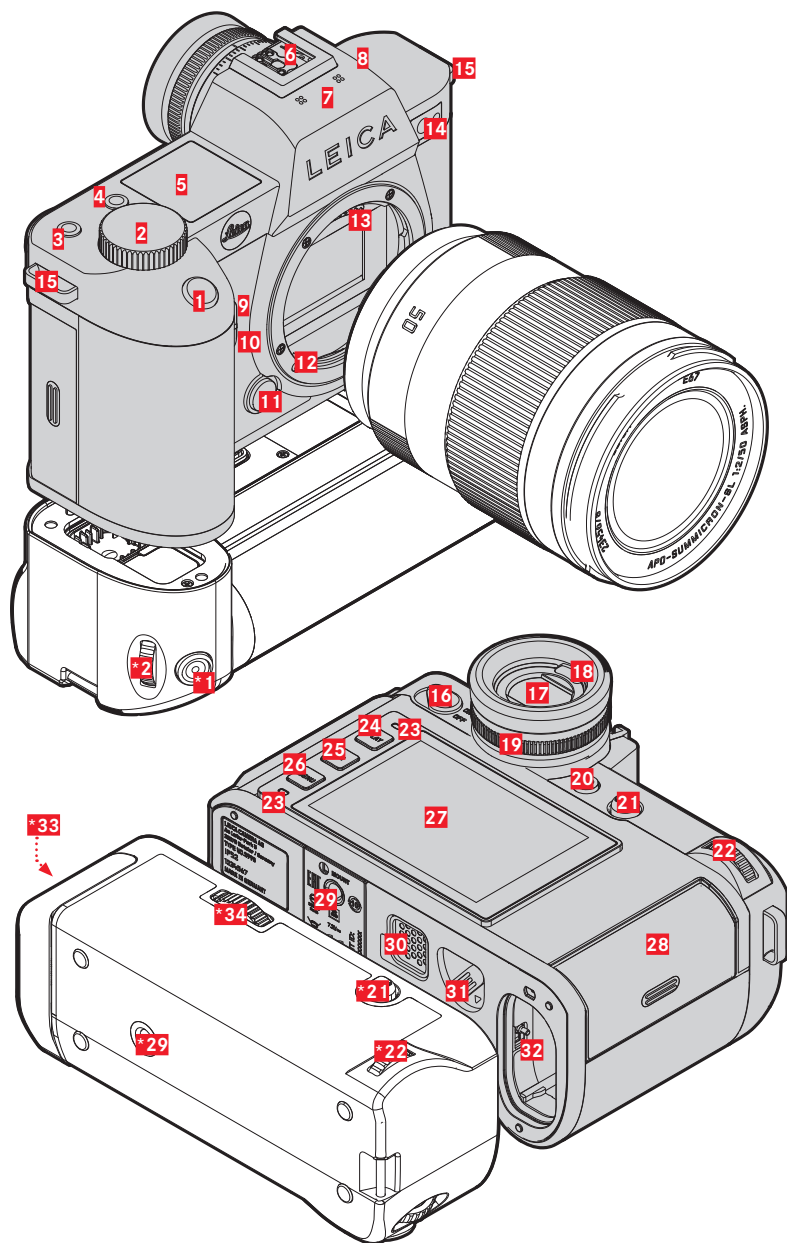

* Accessoire en option : poignée multifonctions SL

1 Déclencheur

légère pression :

- mise au point automatique
- activation de la commande et de la mesure de l'exposition

enfoncer :

- déclencher
- démarrage et arrêt de l'enregistrement vidéo

en mode Veille :

- réactivation de l'appareil

2 Molette de réglage avant

dans le menu :

- parcourir les pages du menu

en mode Prise de vue :

- en fonction du mode d'exposition, configurable (voir tableau sous « Affectation de molette »)

en mode Lecture :

- agrandissement/réduction de la prise de vue

3 Touche FN**

en mode Prise de vue :

- Photo : **ISO**
- Vidéo : **ISO** (Cine : **Exposure Index**)

4 Touche FN**

en mode Prise de vue :

- changement de module photo / vidéo

en mode Lecture :

- sélection/évaluation du cliché

5 Top-Display

- mode de fonctionnement réglé
- Informations de prise de vue
- Informations de l'appareil

6 Griffe porte-accessoires

flashes recommandés :

Leica SF 40, SF 64 et SF 58

7 Micros

L'enregistrement du son s'effectue en stéréo

8 Haut-parleur

9 Touche FN**

en mode Prise de vue :

- Photo : agrandissement
- Vidéo : **Microphone Gain**

10 Touche FN**

en mode Prise de vue :

- réglage de la méthode de mesure AF

11 Bouton de déverrouillage de l'objectif

12 Baïonnette Leica L

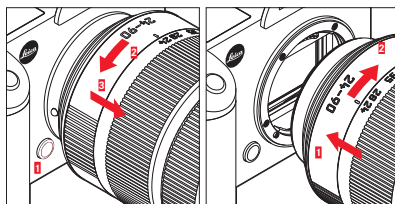

13 Barrette de contacts

14 DEL du retardateur / lumière auxiliaire AF/capteur pour mesure de l'exposition

15 Anneaux de transport

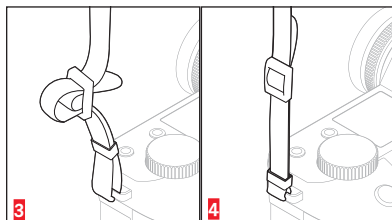
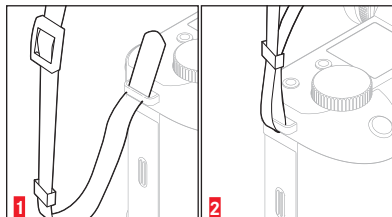

16 Commutateur principal

Mise sous/hors tension de l'appareil photo

17 Oculaire de viseur

18 Capteur d'œil

réglable pour : seulement l'écran/ seulement EVF/commutation automatique

19 Molette de réglage des dioptries

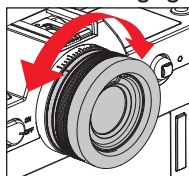

Plaque de réglage :
-4/+2 dioptries

20 Touche FN**

Changement EVF/écran

21 Joystick

dans le menu :

- commande de menu

en mode Prise de vue :

- déplacement du champ de mesure AF
- mémorisation de la valeur de mesure (appuyer)

en mode Lecture :

- navigation
- commande de la lecture vidéo

22 Molette

dans le menu :

- commande de menu

en mode Prise de vue :

- en fonction du mode d'exposition, configurable (voir tableau sous « Affectation de molette »)

en mode Lecture :

- navigation
- commande de la lecture vidéo

23 LED d'état

- accès à la carte mémoire
- utilisation de la fonction WLAN
- charger par USB

24 Touche PLAY

- basculement entre mode Prise de vue et mode Lecture
- retour à l'affichage en plein écran

25 Touche FN**

en mode prise de vue/lecture :

- basculement des affichages Info

26 Touche MENU

dans le menu :

- parcourir les pages du menu

en mode Prise de vue :

- ouverture du menu

en mode Lecture :

- ouverture du menu de reproduction

27 Écran



LCD 3,2" TFT, 1080 x 720 pixels, env.

2 332 800 points d'image (Dots), écran tactile

28 Compartiment de carte mémoire

UHS-II, UHS-I, SD/SDHC/SDXC

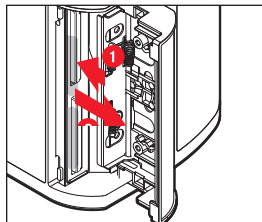

29 Filetage pour trépied

A 1/4 DIN 4503 (1/4") en acier inoxydable dans la semelle

30 Contact pour poignée multifonctions

31 Bouton coulissant de déverrouillage de la batterie

32 Logement de la batterie

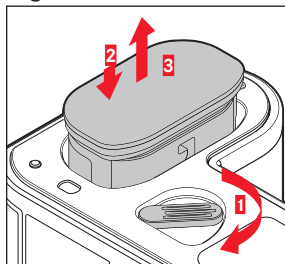

*33 Logement de la batterie de la poignée

*34 Verrouillage de la poignée

CHARGE DE LA BATTERIE

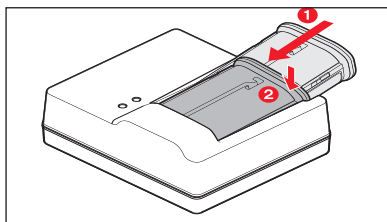

Affichage	État de charge	Durée de charge*
CHARGE clignote en vert	en cours de charge	
80% allumé en orange	80 %	env. 2 heures
CHARGE s'allume en vert permanent	100 %	env. 3 h ½

* dépend de l'état de décharge

INSTALLER LA POIGNÉE MULTI-FONCTIONS*

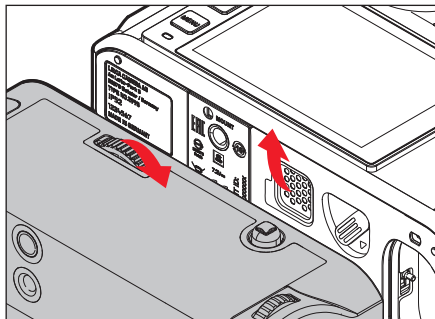

CHARGEMENT USB/TRANSFERT DE DONNÉES

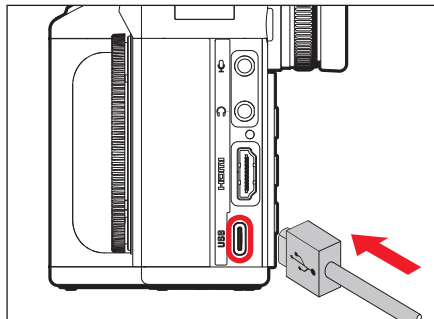

AFFICHAGE D'ÉTAT PHOTO

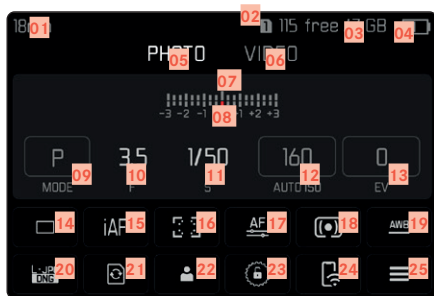

- 01 focale
- 02 Carte mémoire utilisée
- 03 Capacité de mémoire restante
- 04 Capacité de la batterie
- 05 Zone de menu **PHOTO**
- 06 Zone de menu **VIDÉO**
- 07 Balance de l'exposition
- 08 Échelle de correction de l'exposition
- 09 Mode d'exposition
- 10 Valeur de diaphragme
- 11 Vitesse d'obturation
- 12 Sensibilité ISO
- 13 Valeur de correction de l'exposition
- 14 Mode de prise de vue (**Mode Déclenchement**)
- 15 Mode de fonctionnement autofocus

AFFICHAGE D'ÉTAT VIDÉO



- 16 Méthode de mesure autofocus
- 17 Réglages d'autofocus
- 18 Méthode de mesure de l'exposition
- 19 Mode Balance des blancs
Format de fichier/niveau de compression/
résolution
- 20 Formatage de la carte mémoire
- 21 Profil utilisateur
Verrouillage/déverrouillage des molettes de
réglage
- 22 Leica FOTOS
- 23 Menu principal
- 26 Niveau d'enregistrement du microphone
- 27 Durée de la prise de vue
- 28 Niveau de la prise de vue
- 29 Volume des écouteurs

PREMIER DÉMARRAGE/CONTACT D'APPLI

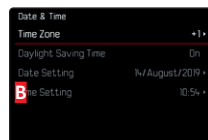
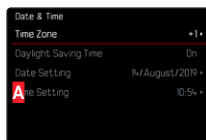

BASCULEMENT ENTRE PHOTO ET VIDÉO

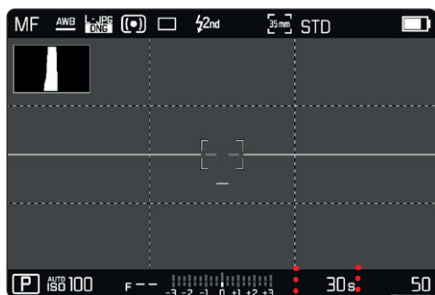

COMMANDE TACTILE



Appuyer brièvement



Appuyer deux fois



Appuyer
longuement, faire
glisser et relâcher



Balayer à
l'horizontale/
la verticale



Rapprocher
les doigts



Écarter
les doigts

AFFECTATION DE MOLETTE (réglages par défaut)

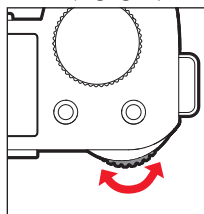

Molette

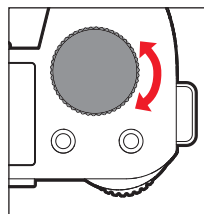

Molette de réglage avant

Affectation de fonction au choix, molette ou molette de réglage avant

Objectif AF	P	Changement de programme	Correction de l'exposition
		Correction de l'exposition	Gain du micro
	S/	Correction de l'exposition	Vitesse d'obturation
	A/	Diaphragme	Correction de l'exposition
	M/		Vitesse d'obturation
Objectif MF	A	Agrandissement	Correction de l'exposition
		Agrandissement	Correction de l'exposition
	M/	Agrandissement	Vitesse d'obturation

L'affectation des fonctions peut être interchangée entre les deux molettes.

- ▶ Dans le menu principal, sélectionnez **Réglages d'accès direct**
- ▶ Dans le sous-menu, sélectionnez **Affectation de la molette [objectifs AF] / Affectation de la molette [objectifs MF]**
- ▶ Sélectionnez le réglage désiré

L'APPLICATION LEICA FOTOS

Découvrez la nouvelle application LEICA FOTOS. L'application LEICA FOTOS est un outil numérique riche en possibilités captivantes qui connecte le photographe et son appareil photo Leica d'une manière encore inédite à ce jour. Connectez tous vos appareils photo Leica compatibles avec la fonction Wi-Fi en une seule application, transférez des images en tout confort et immédiatement, captez de manière authentique des instants volatiles, consultez, optimisez et partagez vos photos, partout et en permanence.



CARACTÉRISTIQUES TECHNIQUES

APPAREIL PHOTO

Désignation

Leica SL2

Modèle de l'appareil

Appareil photo à système plein format non réfléchissant

N° de type

2998

N° de commande

10 854 EU/JP/US (noir), 10 856 ROW (noir)

Mémoire tampon

4 Go

DNG™ : 78 prises de vue

JPG : > 100 prises de vue

Support d'enregistrement

UHS-II (conseillé), UHS-I, carte mémoire SD / SDHC / SDXC

Matériau

Boîtier entièrement métallique en magnésium et en aluminium, housse en silicium, protégé contre l'eau selon la norme CEI 60529 (type de protection IP54)

Raccordement de l'objectif

Baïonnette Leica L avec barrette de contacts pour la communication entre l'objectif et l'appareil

Conditions de fonctionnement

de -10 °C à +40 °C

Dimensions (lxHxP)

146 x 107 x 42 mm

Poids

env. 835 g (sans batterie)

CAPTEUR

Taille du capteur

Capteur CMOS, pitch de pixels : 4,3 µm

Plein format (47,3 MP) : 8368 x 5584 pixels

APS-C (20,2 MP) : 5504 x 3664 pixels

Résolution photo

DNG™ : 8368 x 5584 pixels (46,7 MP)

JPG : 8368 x 5584 pixels (46,7 MP), 6000 x 4000 pixels (24 MP), 4272 x 2848 pixels (12 MP)

VISEUR/ÉCRAN

Viseur (EVF)

Résolution : 5 760 000 points d'image (Dots), 120 ips, agrandissement : 0,78 fois, format d'image : 4:3, recouvrement d'image : 100 %, position de la pupille de sortie : 21 mm, plage de réglage + 2/-4 dioptr., avec capteur d'œil pour commutation automatique entre viseur et écran, retard 0,005 s

Écran

3,2" (LED de rétro-éclairage) avec revêtement anti-empuntes digitales et anti-rayures, 2 100 000 points d'image (Dots), format 3:2, commande tactile possible

ÉQUIPEMENT

WLAN

L'appli « Leica FOTOS » est nécessaire pour utiliser la fonction WLAN. Elle est disponible sur l'App Store™ ou le Google Play Store™. Obéit à la norme Wi-Fi IEEE802.11b/g/n, 2,4 GHz, canaux 1-11 (2412-2462 MHz) et Wi-Fi IEEE802.11ac, 2,4 GHz & 5 GHz, canaux 39-48 (5180-5240 MHz), canaux 52-64 (5260-5320 MHz), canaux 100-140 (5500-5700 MHz) (protocole WLAN standard), méthode de chiffrement : WPA™ / WPA2™ compatible WLAN

Bluetooth

Bluetooth v4.2 (Bluetooth Low Energy (BLE)), 2402 à 2480 MHz

Langues du menu

Anglais, allemand, français, italien, espagnol, russe, japonais, chinois simplifié, chinois traditionnel, coréen

ALIMENTATION ÉLECTRIQUE

Batterie (Leica BP-SCL4)

Batterie au lithium-ion, tension nominale de 7,2 V (CC) ; capacité : 1860 mAh (minimum), env. 370 prises de vue (selon la norme CIPA, sans EVF), temps de charge : env. 140 min. (après décharge complète) ; fabricant : Panasonic Energy (Wuxi) Co., Ltd., fabriqué en Chine

Chargeur (Leica BC-SCL4)

Entrée : courant alternatif 100 – 240 V, 50/60 Hz, 0,25 A, inversion automatique ; sortie : courant continu 8,4 V, 0,85 A ; fabricant : Salom Electric (Xiamen) Co., Ltd., fabriqué en Chine

La date de fabrication de votre appareil photo figure sur un autocollant sur la carte de garantie ou sur l'emballage. Cette date est indiquée ainsi : année / mois / jour. Sous réserve de modifications de conception et de fabrication.

CONSIGNES DE SÉCURITÉ

GÉNÉRALITÉS

- N'utilisez pas l'appareil à proximité immédiate d'appareils émettant des champs magnétiques, électrostatiques ou électromagnétiques puissants (p. ex. les fours à induction, les fours à micro-ondes, les téléviseurs, les écrans d'ordinateur, les consoles de jeux vidéo, les téléphones portables ou les radios). Leur champ électromagnétique peut perturber l'enregistrement des images.
- Les champs magnétiques puissants, tels que ceux des haut-parleurs ou des gros moteurs électriques, peuvent endommager les données enregistrées ou perturber les prises de vue.
- Si l'appareil présente des défaillances dues à l'interférence de champs électromagnétiques, arrêtez-le, retirez la batterie et remettez-le ensuite en marche.
- N'utilisez pas l'appareil à proximité immédiate d'émetteurs radio ou de lignes à haute tension. Leur champ électromagnétique peut également perturber l'enregistrement des images.
- Prenez les précautions qui s'imposent et conservez les petites pièces (p. ex. le cache de griffe porte-accessoires) :
 - hors de portée des enfants
 - dans un endroit où elles ne pourront être ni perdues ni volées
- Les composants électroniques modernes sont sensibles aux décharges électrostatiques. Comme les personnes marchant sur une moquette synthétique peuvent aisément se charger de plusieurs dizaines de milliers de volts, il est possible qu'une décharge électrostatique survienne lors de la prise en main de l'appareil photo, en particulier si celui-ci repose sur un support conducteur. Si seul le boîtier de l'appareil photo est concerné, cette décharge ne présentera absolument aucun risque pour les composants électroniques. Pour des raisons de sécurité, il est en revanche vivement conseillé, malgré la présence de commutateurs de sécurité supplémentaires, de ne pas toucher les contacts débouchant à l'extérieur tels que les contacts du raccord pour flash.
- Veillez à ce que le capteur d'identification du type d'objectif (codage 6 bits) dans la baïonnette ne soit ni sali, ni rayé. Veillez également à ce que ni grains de sable ni particules de même sorte susceptibles de rayer la baïonnette ne puissent s'y déposer. Nettoyez ce composant uniquement à sec (pour les appareils photo à objectif).
- N'utilisez pas de chiffon optique à microfibrilles (synthétique) pour un éventuel nettoyage des contacts, mais plutôt un chiffon en coton ou en lin. Vous éliminerez avec certitude toute charge électrostatique en touchant auparavant un tuyau de chauffage ou une conduite d'eau (matériau conducteur relié à la terre). Pour éviter que les contacts ne soient souillés ou oxydés, il est également possible de ranger votre appareil dans un endroit sec en ayant pris soin de mettre en place le cache de l'objectif et le couvercle de prise pour viseur/raccord pour flash (sur les appareils photo à objectif).
- N'utilisez que les accessoires prévus pour ce modèle afin d'éviter les pannes, les courts-circuits et les décharges électriques.
- N'essayez pas de retirer des pièces du boîtier (caches). Les réparations doivent être effectuées uniquement par un réparateur agréé.
- Mettez l'appareil à l'abri des bombes aérosol insecticides et autres substances chimiques corrosives. N'utilisez pas d'essence (benzine), de diluants ou d'alcool pour le nettoyer. Certains liquides et substances chimiques peuvent endommager le boîtier de l'appareil ou son revêtement.
- Étant donné que le caoutchouc et les plastiques peuvent dégager des substances chimiques corrosives, ils ne doivent pas rester en contact prolongé avec l'appareil.
- Assurez-vous que ni sable, ni poussière, ni eau ne puissent s'infiltrer dans l'appareil, notamment en cas de neige, de pluie ou sur la plage. Faites-y particulièrement attention lorsque vous changez d'objectif (pour les appareils photo à objectif) ou lorsque vous insérez ou retirez la carte mémoire ou la batterie. Le sable et la poussière peuvent endommager l'appareil photo, les objectifs, la carte mémoire ainsi que la batterie. L'humidité peut provoquer des dysfonctionnements, voire des dégâts irréversibles à l'appareil photo et à la carte mémoire.

OBJECTIF

- Un objectif agit comme une loupe quand un rayonnement solaire intense irradie la face frontale de l'appareil photo. Par conséquent, il faut impérativement éviter d'exposer l'appareil photo à un rayonnement solaire intense.
- La mise en place du capuchon de l'objectif et la mise de l'appareil photo à l'ombre (de préférence dans sa housse) aident à éviter toute détérioration à l'intérieur de l'appareil photo.

BATTERIE

- Une utilisation inadéquate des batteries et l'emploi de types de batteries non prévus peuvent le cas échéant entraîner une explosion.
- Il est interdit d'exposer les batteries au rayonnement solaire, à la chaleur ou à l'humidité pendant une durée prolongée. Les batteries ne doivent pas non plus être placées dans un four à micro-ondes ou un récipient à haute pression au risque de provoquer un incendie ou une explosion.
- Il ne faut jamais recharger ni insérer dans l'appareil photo des batteries humides ou mouillées.
- Grâce à la soupape de sûreté de la batterie, les surpressions (dues le cas échéant à une manipulation incorrecte) sont éliminées de manière contrôlée. Par conséquent, il faut éliminer sans délai une batterie présentant une dilatation. Il existe des risques d'explosion.
- Veillez à ce que les contacts de la batterie restent propres et librement accessibles. Les batteries lithium-ion sont protégées contre les courts-circuits, il convient cependant de protéger les contacts contre les objets métalliques tels que des agrafes ou des bijoux. Une batterie présentant un court-circuit peut devenir très chaude et provoquer des brûlures graves.
- Si une batterie tombe au sol, vérifiez alors que le boîtier et les contacts ne présentent pas de dommages. L'utilisation d'une batterie abîmée peut endommager l'appareil photo.
- En cas d'apparition d'odeurs, de décolorations, de déformations, de surchauffe ou d'écoulement de liquide, la batterie doit être immédiatement retirée de l'appareil photo ou du chargeur et remplacée. N'utilisez plus cette batterie, sinon elle risque une surchauffe ou encore de provoquer un incendie et/ou une explosion.
- Ne jetez en aucun cas les batteries au feu, sinon elles pourraient exploser.
- En cas de fuite de liquide ou d'odeur de brûlé, tenir la batterie éloignée des sources de chaleur. Le liquide qui a coulé peut s'enflammer.
- L'utilisation d'autres chargeurs non agréés par Leica Camera AG peut endommager les batteries et, dans le pire des cas, provoquer des blessures graves, voire mortelles.
- Veillez à ce que la prise secteur utilisée soit librement accessible.
- Le câble de charge pour allume-cigare fourni ne peut en aucun cas être connecté tant que le chargeur est branché sur secteur.
- Ne pas ouvrir la batterie ni le chargeur. Les réparations doivent être réalisées exclusivement par des ateliers agréés.
- Assurez-vous que les batteries soient conservées hors de portée des enfants. Si les batteries sont avalées, il y a risque d'étouffement.

CHARGEUR

- Lorsque le chargeur est utilisé à proximité de récepteurs radio, la réception peut s'en trouver perturbée. Veillez à ce que la distance entre les appareils soit au minimum de 1 m.
- Lorsque le chargeur est utilisé, il peut provoquer des bruits (« sifflements »). Ce phénomène est normal et ne constitue pas un dysfonctionnement.
- Débranchez le chargeur du secteur quand vous ne l'utilisez pas. En effet, même sans batterie en place, il consomme une très faible quantité d'électricité.
- Assurez-vous que les contacts du chargeur restent propres et ne les mettez en aucun cas en court-circuit.

CARTE MÉMOIRE

- Il convient de ne pas retirer la carte mémoire de l'appareil photo tant qu'une photo est enregistrée ou que la carte mémoire est en cours de lecture. Il convient de ne pas non plus éteindre l'appareil photo ni de le secouer durant ce laps de temps.

- Tant que la LED d'état clignote, ce qui indique que l'appareil accède à la mémoire, vous ne devez pas ouvrir le compartiment ni ne retirer la carte mémoire et la batterie. Cela pourrait détruire les données et entraîner un dysfonctionnement de l'appareil.
- Ne faites pas tomber les cartes mémoire et ne les pliez pas, sinon elles pourraient être endommagées et les données qu'elles contiennent pourraient être détruites.
- Ne touchez pas les contacts situés à l'arrière des cartes mémoire et tenez-les à l'abri de la saleté, de la poussière et de l'humidité.
- Gardez les cartes mémoire hors de portée des enfants. Il existe un risque d'étouffement en cas d'ingestion d'une carte mémoire.

CAPTEUR

Les rayonnements d'altitude (p. ex. dans les avions) peuvent provoquer des défauts au niveau des pixels.

COURROIE DE PORT

- Après la mise en place de la courroie de port, veuillez vous assurer que les fermetures sont montées correctement pour éviter une chute de l'appareil photo.
- Les courroies de port sont en général en matière particulièrement solide. Pour cette raison, faites en sorte qu'elles soient hors de portée des enfants. Ce ne sont pas des jouets, elles sont potentiellement dangereuses pour les enfants à cause des risques de strangulation.
- Utilisez la courroie de port uniquement pour sa fonction de courroie de port d'appareil photo ou de jumelles. Toute autre utilisation comporte des risques de blessures et peut entraîner, le cas échéant, une détérioration de la courroie de port ; elle est de ce fait prohibée.
- Il convient de ne pas utiliser une courroie de port sur un appareil photo ou des jumelles lors d'activités sportives au cours desquelles il existe des risques particulièrement importants de rester accroché avec la courroie de port (par ex. escalade en montagne ou autres sports de plein air comparables).

TRÉPIED

- En cas d'utilisation d'un trépied, assurez-vous qu'il est stable et tournez l'appareil photo en déplaçant le trépied et non pas en tournant l'appareil photo lui-même.
- En cas d'utilisation d'un trépied, veuillez également à ne pas trop serrer la vis du trépied, à ne pas exercer une force trop importante, etc.
- Évitez de transporter l'appareil photo avec le trépied en place. Vous pourriez vous blesser ou blesser d'autres personnes, ou encore endommager l'appareil photo.



FLASH

L'emploi de flashes incompatibles avec le Leica SL2 peut dans le pire des cas entraîner des dommages irréversibles sur l'appareil photo et/ou sur le flash.

INDICATIONS D'ORDRE RÉGLEMENTAIRE

Vous trouverez les homologations nationales spécifiques à cet appareil dans le menu de celui-ci.

- ▶ Dans le menu principal, sélectionnez **Informations appareil**
- ▶ Dans le sous-menu, sélectionnez **Regulatory Information**

 Courant alternatif  Courant continu	 Appareils de classe II (le produit est conçu avec une double isolation)
---	---



ÉLIMINATION DES APPAREILS ÉLECTRIQUES ET ÉLECTRONIQUES

(Applicable à l'UE ainsi qu'aux autres pays européens ayant des systèmes de collecte distincts.)

Cet appareil contient des composants électriques et/ou électroniques et ne doit donc pas être jeté dans les ordures ménagères ordinaires. Au lieu de cela, il doit être déposé à un point de collecte municipal adapté afin d'y être recyclé. Ce dépôt est gratuit. Si l'appareil contient des piles ou des batteries remplaçables, celles-ci doivent être préalablement retirées et, le cas échéant, éliminées séparément par vos soins conformément à la réglementation en vigueur. D'autres informations à ce sujet sont disponibles auprès de l'administration municipale, de la société de traitement des déchets ou du magasin dans lequel vous avez acheté cet appareil.

Français

Déclaration de Conformité (DoC)

Par la présente, "Leica Camera AG" déclare que ce produit est en conformité avec les exigences essentielles et les autres clauses justificatives de la Directive 2014/53/EU.

Les clients peuvent télécharger une copie de la DoC originale de nos produits RE sur notre serveur de DoC:

www.cert.leica-camera.com

Pour toute autre question, veuillez contacter :

Leica Camera AG, Am Leitz-Park 5, 35578 Wetzlar, Allemagne

Dépend du produit (voir les données techniques)

Type	Bande de fréquence (fréquence centrale)	Puissance maximale (dBm e.i.r.p.)
WLAN	2412-2462/5180-5240 MHz/	20
	5260-5320/5500-5700 MHz	20
Bluetooth® Wireless Technology	2402-2480 MHz	20

Le marquage CE de nos produits atteste du respect des exigences de base des normes européennes en vigueur.

GARANTIE

En plus de la garantie légale assurée par votre vendeur, Leica Camera AG accorde une garantie produit supplémentaire pour ce produit Leica à compter de la date d'achat chez un revendeur spécialisé Leica agréé. Jusqu'à présent, les conditions de garantie étaient jointes dans l'emballage du produit. En tant que nouveau service, elles seront désormais uniquement mises à disposition en ligne. Ceci présente l'avantage que vous avez accès en permanence aux conditions de garantie applicables à votre produit. Veuillez noter que ceci s'applique uniquement pour les produits qui ne sont pas livrés avec des conditions de garantie jointes. Pour les produits avec conditions de garantie ci-jointes, uniquement ces dernières continuent de s'appliquer. Vous trouverez de plus amples informations sur l'étendue de la garantie, les prestations de garantie et les restrictions à l'adresse : warranty.leica-camera.com

CANADA UNIQUEMENT

CAN ICES-3 (B)/NMB-3(B)

HMN: 2998

Contient IC: 772C-LB1JS955

Le présent appareil est conforme aux CNR d'Industrie Canada applicables aux appareils radio exempts de licence. L'exploitation est autorisée aux deux conditions suivantes :

- (1) l'appareil ne doit pas produire de brouillage, et
- (2) l'utilisateur de l'appareil doit accepter tout brouillage radioélectrique subi, même si le brouillage est susceptible d'en compromettre le fonctionnement.

Les connaissances scientifiques dont nous disposons n'ont mis en évidence aucun problème de santé associé à l'usage des appareils sans fil à faible puissance. Nous ne sommes cependant pas en mesure de prouver que ces appareils sans fil à faible puissance sont entièrement sans danger. Les appareils sans fil à faible puissance émettent une énergie radioélectrique (RF) très faible dans le spectre des micro-ondes lorsqu'ils sont utilisés. Alors qu'une dose élevée de RF peut avoir des effets sur la santé (en chauffant les tissus), l'exposition à de faibles RF qui ne produisent pas de chaleur n'a pas de mauvais effets connus sur la santé. De nombreuses études ont été menées sur les expositions aux RF faibles et n'ont découvert aucun effet biologique. Certaines études ont suggéré qu'il pouvait y avoir certains effets biologiques, mais ces résultats n'ont pas été confirmés par des recherches supplémentaires. Model 2998 a été testé et jugé conforme aux limites d'exposition aux rayonnements énoncées pour un environnement non contrôlé et respecte les règles d'exposition aux fréquences radioélectriques (RF) CNR-102 de l'IC.